



protect. teach. love.™

Operating Guide
Manuel d'utilisation
Gebruiksaanwijzing
Manual de funcionamiento
Guida all'uso
Gebrauchsanweisung

PBC17-16193

PBC19-11796

Little Dog Deluxe Spray Bark Control Collar

Collier anti-aboiements à jet de luxe pour petits chiens

Deluxe antiblafhalsband met spray voor kleine honden

Collar antiladridos deluxe con spray para perros pequeños

Collare antiabbaio deluxe con spray per cani di piccola taglia

Deluxe Antibellhalsband mit Spray für kleine Hunde

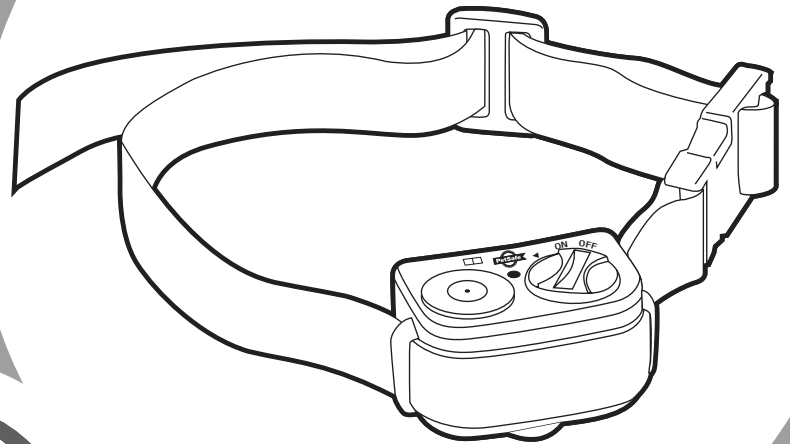

Please read this entire guide before beginning
Veuillez lire ce manuel en entier avant de commencer
Gelieve deze gids volledig door te lezen voordat u begint
Por favor, lea detenidamente este manual antes de empezar
Si prega di leggere attentamente la guida al uso prima di utilizzare il collare
Bitte lesen Sie die gesamte Betriebsanleitung vor dem Trainingsbeginn

CONSIGNES DE SÉCURITÉ IMPORTANTES

Description des termes et symboles utilisés dans ce manuel



Ce symbole est une alerte de sécurité. Il est utilisé pour vous alerter des risques de blessures. Veuillez respecter tous les messages de sécurité qui suivent ce symbole pour éviter tout risque de blessure ou de décès.

⚠ AVERTISSEMENT

AVERTISSEMENT indique une situation dangereuse qui, si elle n'est pas évitée, pourrait entraîner la mort ou des blessures graves.

⚠ ATTENTION

ATTENTION, utilisé avec un symbole d'alerte de sécurité, indique une situation dangereuse qui, si elle n'est pas évitée, pourrait entraîner des blessures légères à modérées.

ATTENTION

ATTENTION, utilisé sans le symbole d'alerte de sécurité, indique une situation dangereuse qui, si elle n'est pas évitée, pourrait blesser votre animal.

⚠ AVERTISSEMENT

Ne peut être utilisé avec des chiens dangereux. N'utilisez pas ce produit si votre chien est agressif ou le devient facilement. Les chiens agressifs peuvent provoquer chez leurs maîtres ou autrui des blessures graves ou la mort. Si vous n'êtes pas sûr que ce dispositif soit approprié pour votre chien, veuillez consulter votre vétérinaire ou un dresseur professionnel.

Risque d'explosion si la pile est remplacée par un type de pile inapproprié. Ne provoquez pas de court-circuit, ne mélangez pas les piles neuves avec les piles usagées, ne les jetez pas au feu et ne les exposez pas à l'eau. Lorsque les piles sont entreposées ou mises au rebut, elles doivent être protégées contre les courts-circuits. Jetez les piles usagées de façon appropriée. N'exposez pas l'appareil à des températures inférieures à 0 °C ou -32 °F ni à des températures supérieures à 45 °C ou à 113 °F. Ne laissez pas l'appareil exposé aux rayons directs du soleil. Ne laissez jamais l'appareil dans une voiture où il peut atteindre des températures supérieures à 45 °C ou 113 °F.

- Contient du gaz sous pression ; peut exploser si chauffé.
- Portez des gants / des protections pour les yeux / une protection pour le visage.
- Ne respirez pas la poussière / la fumée / le gaz / la pulvérisation / les vapeurs / le jet.
- En cas de mauvaise aération, portez une protection respiratoire.
- En cas d'exposition ou de doute : Consultez un médecin.
- Protégez de la lumière du soleil. Stocker dans un endroit bien aéré.
- Tenez-le hors de portée des enfants.

PREMIERS SECOURS :

En cas d'inhalation, consulter un médecin si vous ne vous sentez pas bien.
En cas de contact avec la peau, rincez la zone affectée à l'eau et au savon.
En cas de contact avec les yeux, rincez/lavez les yeux délicatement à l'eau pendant 15-20 minutes.

⚠ ATTENTION

Le collier anti-aboiements à jet de luxe pour petits chiens PetSafe® n'est pas un jouet. Conserver hors de portée des enfants. Utiliser uniquement pour sa fonction de dressage d'animal.

⚠ ATTENTION

- Le collier anti-aboiements à jet de luxe pour petits chiens PetSafe® doit être utilisé uniquement sur des chiens bien portants. Nous vous recommandons d'emmener votre chien chez un vétérinaire avant d'utiliser ce collier s'il n'est pas en bonne santé.
- Le collier ne doit pas être porté plus de 12 heures d'affilée par tranches de 24 heures. Le port du collier sur une durée trop longue peut entraîner une irritation de la peau.

Merci d'avoir choisi la marque PetSafe®. Votre relation avec votre animal doit être faite de moments mémorables et d'une complicité mutuelle. Nos produits et nos outils de dressage permettent aux animaux et à leurs propriétaires d'avoir de meilleures relations. **Pour toute question concernant nos produits ou le dressage de votre animal, veuillez consulter notre site web, www.petsafe.net, ou contacter notre Service clientèle. Pour obtenir la liste des numéros de téléphone de notre Service clientèle, consultez notre site web, www.petsafe.net.**

Pour profiter au mieux de la protection associée à votre garantie, veuillez enregistrer votre produit dans un délai de 30 jours sur www.petsafe.net. En enregistrant votre produit et en conservant votre reçu, vous bénéficierez d'une garantie complète et d'une réponse plus rapide de la part du Service clientèle. Plus important encore, nous ne transmettrons ni ne vendrons de renseignements importants à votre sujet à personne. La totalité des informations relatives à la garantie est disponible en ligne, sur www.petsafe.net.

Table des matières

Contenu du kit	18
Caractéristiques	18
Fonctionnement du système	19
Définitions	19
Ajustement du collier anti-aboiements	20
Réglage de l'émission du spray	21
Insertion et retrait de la pile	21
Remplissage du spray inodore	22
À quoi faut-il s'attendre lors de l'utilisation du collier anti-aboiements à jet de luxe pour petits chiens ?	23
Conseils et entretien	24
Accessoires	25
Questions fréquemment posées	25
Dépannage	26
Conditions d'utilisation et limitation de responsabilité	27
Élimination des batteries usagées	28
Conformité	28
Garantie	29

Contenu du kit

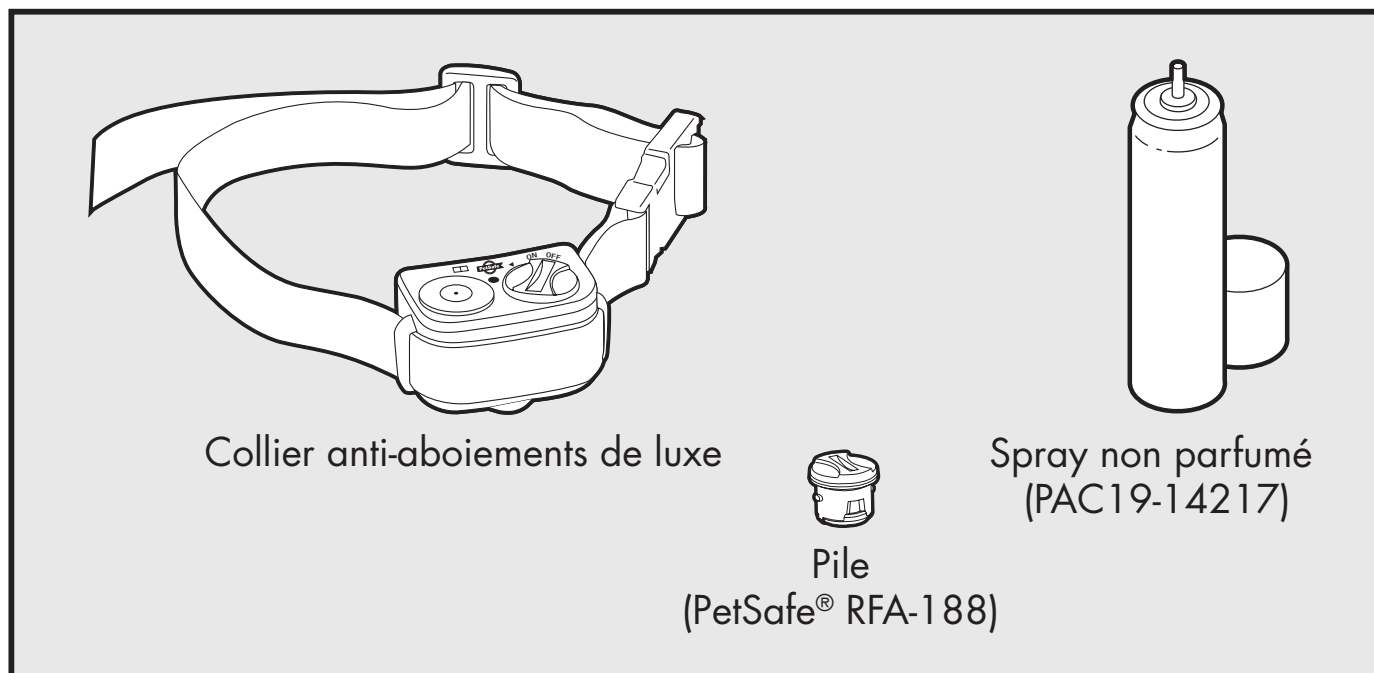

Caractéristiques

- Conçu spécialement pour les petits chiens pesant jusqu'à 26 kg
- Collier en nylon réglable doté d'une boucle QuickFit™ qui s'adapte à des tours de cou allant jusqu'à 50 cm
- Spray naturel inodore efficace et sans danger
- Étanche
- Voyant de pile faible/chargée
- 30-40 pulvérisations par remplissage
- Voyant de faible niveau de parfum

Fonctionnement du système

Lorsqu'il est porté, le collier anti-aboiements à jet de luxe pour petits chiens de PetSafe® décourage efficacement les aboiements. Le collier anti-aboiements de luxe est doté d'un capteur breveté unique garantissant la détection des aboiements la plus fiable qui soit. Le collier anti-aboiements de luxe utilise un capteur de vibration et un capteur sonore (système à double détection breveté) pour distinguer les aboiements des autres types de bruits. Le spray inodore n'est vaporisé que si le système détecte à la fois les vibrations des cordes vocales et les sons de l'aboiement.

Définitions

Bec vaporisateur: emplacement de sortie du spray lorsque votre chien aboie.

Capteur sonore: détecte le son émis par l'aboiement de votre chien.

Orifice de remplissage : permet de recharger l'unité en spray inodore.

DEL jaune : témoin de faible niveau de parfum.

Voyant lumineux bicolore : indique l'état de la pile.

Bouton Module de pile marche/arrêt : allume et éteint le collier, et remet le compteur de vaporisations à zéro.

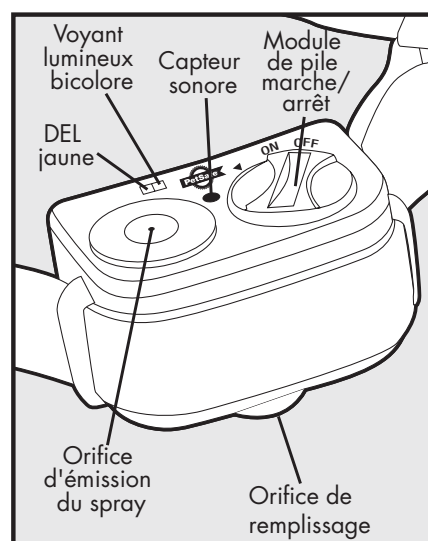

Ajustement du collier anti-aboiements

Important : Il est important que le collier anti-aboiements soit bien ajusté pour garantir son bon fonctionnement.

Pour que le collier soit bien ajusté, veuillez suivre les étapes ci-dessous:

1. Vérifiez que le collier anti-aboiements soit éteint.
2. Votre chien doit être en position debout **(A)**.
3. Placez le collier anti-aboiements sur le haut du cou, à proximité des oreilles de votre chien. Centrez le dispositif sous le cou du chien avec le bec vaporisateur orienté vers le haut **(B)**.
4. Vérifiez que le collier anti-aboiements soit bien ajusté et que vous pouvez passer un doigt entre le collier et le cou du chien. Le collier doit être bien serré mais sans excès **(C)**.
5. Laissez votre chien porter le collier pendant plusieurs minutes, puis vérifiez l'ajustement du collier. Vérifiez ensuite l'ajustement du collier au fur et à mesure que votre chien s'habitue à le porter.
6. Coupez le collier à la taille voulue **(D)** :
 - a. Faites une marque avec un stylo à la longueur voulue. Laissez une longueur suffisante si votre chien va grandir ou si son poil devient plus dru en hiver.
 - b. Enlevez le collier anti-aboiements et coupez la section en trop.
 - c. Avant de remettre le collier anti-aboiements sur votre chien, passez une flamme sur le bord coupé du collier.
7. Le collier QuickFit™ de PetSafe® est conçu de manière à pouvoir attacher et détacher rapidement le collier anti-aboiements tout en conservant l'ajustement voulu. Une fois que vous aurez déterminé l'ajustement désiré, il suffit d'utiliser la fixation rapide pour le mettre et l'enlever.

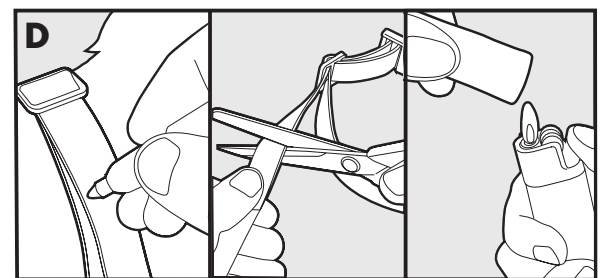
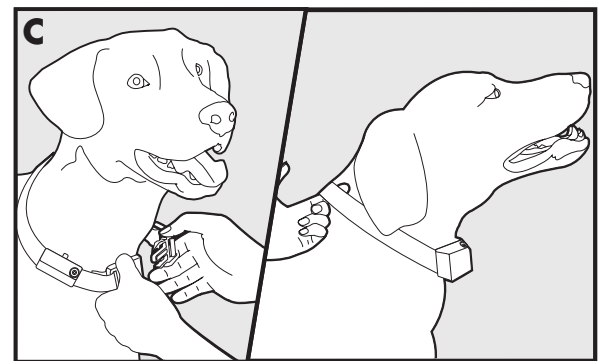
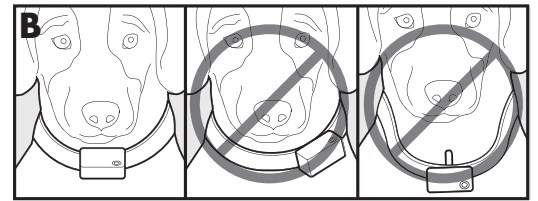
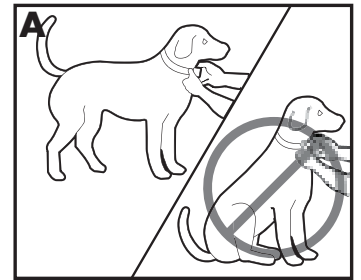

Réglage de l'émission du spray

Pour un fonctionnement optimal du collier anti-aboiements à jet de luxe pour petits chiens de PetSafe®, le bec vaporisateur doit être bien positionné en direction du museau de votre chien. Suivez les étapes ci-dessous :

1. Vérifiez que le logo PetSafe® sur le dessus du dispositif soit vers le haut et que le bec vaporisateur soit dirigé directement vers le museau de votre chien.
2. Pour les chiens à poils longs, il peut être nécessaire de couper le poil pour qu'il ne gêne pas la vaporisation du spray. Il est important que le spray atteigne le museau du chien pour assurer l'efficacité du système.

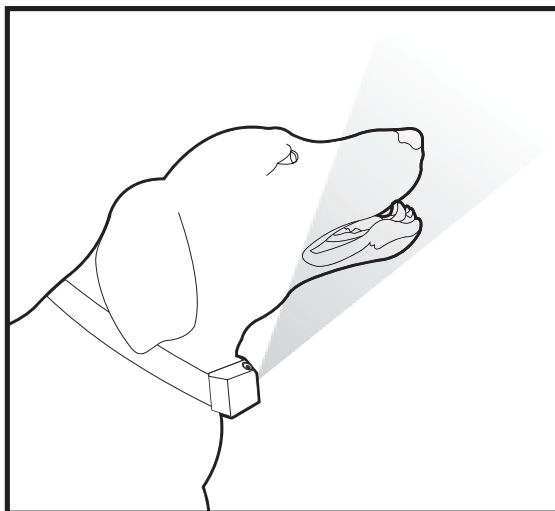

Module de pile en position marche/arrêt

Le collier anti-aboiements à jet de luxe pour petits chiens de PetSafe® est fourni avec un module pile installé en position « OFF » (arrêt). Pour activer le collier, utilisez une pièce pour faire tourner le module pile dans le sens inverse des aiguilles d'une montre jusqu'à ce que la flèche s'aligne sur la position « ON » (marche). Si vous n'allez pas utiliser le collier anti-aboiements à jet de luxe pour petits chiens de PetSafe® immédiatement, laissez le module pile en position « OFF ». Insertion et retrait de la pile

Insertion et retrait de la pile

Remarque : Ne pas installer la pile lorsque le collier anti-aboiements est sur votre chien.

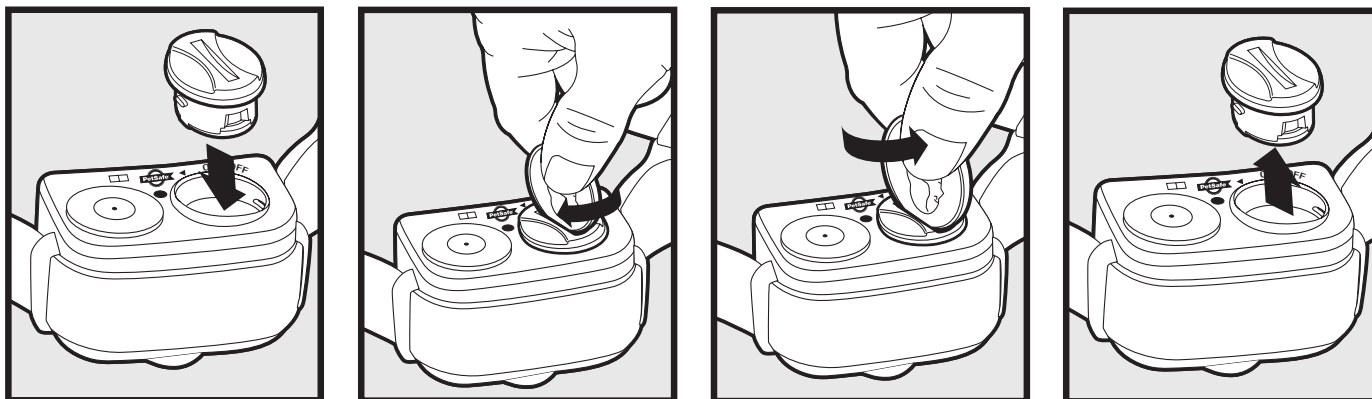

Les piles PetSafe® (RFA-188) sont disponibles chez de nombreux revendeurs. Visitez notre site www.petsafe.net pour trouver un revendeur près de chez vous et pour consulter la liste des numéros de téléphone de notre Service clientèle.

Autonomie de la pile

La durée de vie moyenne de la pile est de 2 à 4 mois, en fonction de l'utilisation. Toutefois, en raison d'une utilisation accrue durant le dressage de votre chien, la première pile risque de ne pas durer aussi longtemps que les suivantes.

Indications du voyant lumineux

Fonction	Réaction du voyant lumineux
Le dispositif est en marche	Le voyant vert clignote une fois toutes les 5 secondes
La pile est faible	Le voyant rouge clignote trois fois toutes les 5 secondes
Avertissement de faible niveau de parfum	Le voyant jaune s'allume

Remplissage du spray inodore

- Retirez le collier de votre chien.
- Mettre l'unité hors tension.
- Vérifiez que l'orifice de remplissage soit propre.
Remarque : Si de la poussière ou des débris entrent dans l'orifice de remplissage, le dispositif peut alors s'obstruer ou mal fonctionner. Veuillez lire la section « Conseils et entretien ».
- Tenez la recharge de spray inodore à la verticale et appuyez fermement sur le bec à l'intérieur de l'orifice de remplissage. Appuyez pendant 15 secondes et retirez la recharge.
Remarque : En cas de fuite du spray, appuyez plus fortement sur la recharge.
- Mettez l'unité sous tension.

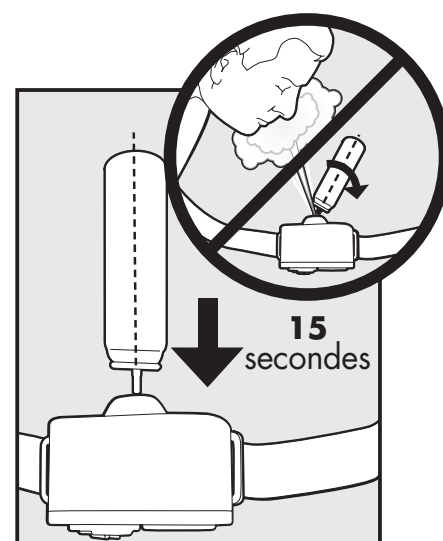

Pour garantir un fonctionnement optimal, le collier anti-aboiements de luxe doit être rechargé avant chaque utilisation.

ATTENTION

Ne pas percer ou incinérer le collier vaporisateur ni la cartouche de recharge. Ne pas exposer le produit à une chaleur extrême et ne pas le conserver à une température supérieure à 50 °C.

Important : Le compteur de vaporisations doit être remis à zéro après chaque recharge. Pour cela, il suffit de :

1. Mettre l'unité sous tension.
2. Le DEL s'allume en vert pendant 1 seconde.
3. Le DEL s'allume en jaune pendant 2 secondes.
4. Dès que le DEL est jaune, éteignez l'unité (vous pouvez utiliser une pièce pour mettre le module pile sur la position « OFF ».)
5. Laissez l'unité éteinte pendant 2 secondes.
6. Allumez l'unité (vous pouvez utiliser une pièce pour mettre le module pile sur la position « ON ».)
7. Le DEL clignote cinq fois en jaune pour indiquer que le compteur de vaporisations est remis à zéro et que l'unité est en mode de fonctionnement normal. L'unité peut maintenant être mise sur le chien.

Des cartouches de recharge sont disponibles. Vous pouvez choisir un spray à la citronnelle ou un spray inodore. Contactez le Service clientèle ou consultez notre site Internet www.petsafe.net pour trouver le détaillant le plus proche de chez vous.

À quoi faut-il s'attendre lors de l'utilisation du collier anti-aboiements à jet de luxe pour petits chiens ?

Important : Ne laissez pas votre chien seul lors des premières utilisations du collier anti-aboiements.

Mettez le collier anti-aboiements sur votre chien et attendez à proximité jusqu'à ce qu'il aboie. La plupart des chiens comprennent rapidement que le collier anti-aboiements diminue leur envie d'aboyer et se calment. Étant donné que la vaporisation du spray inodore peut surprendre l'animal au début, certains chiens peuvent aboyer encore plus lors des premières corrections.

Dans de rares occasions, le chien peut entrer dans un cycle d'aboiement-spray-aboiement. Dans ce cas, calmez votre chien en lui parlant doucement. Lorsque votre chien se tranquillise, il comprend qu'en restant sage, le spray ne se déclenche plus. Cette réaction, qui ne concerne qu'une petite minorité de chiens, ne devrait se produire qu'à la première utilisation du collier anti-aboiements.

Vous devriez noter une réduction des aboiements de votre chien dès les premiers jours d'utilisation du collier anti-aboiements. À ce stade, il faut savoir que le dressage n'est pas encore terminé. Le chien va « tester » le dispositif et essaiera d'aboyer plus souvent. Ceci se produit généralement durant la deuxième semaine d'utilisation du collier anti-aboiements. Vous devez alors rester ferme et ne pas modifier l'utilisation du collier anti-aboiements. Vous devez mettre le collier anti-aboiements sur votre chien à chaque fois que vous souhaitez qu'il reste calme. Si votre chien ne porte pas le collier anti-aboiements, il pourrait recommencer à aboyer, ce qui ralentirait le processus de dressage.

Conseils et entretien

- Avant de jouer avec votre chien, éteignez le dispositif et enlevez le collier anti-aboiements. L'activité peut inciter votre chien à aboyer et il risquerait alors d'associer le jeu avec le jet de produit.
- Le collier doit être rempli à pleine capacité avant d'être posé autour du cou de votre chien.
- Ne remplissez jamais le dispositif pendant que votre chien le porte car l'orifice de remplissage risquerait d'être endommagé.
- Afin de vous assurer que votre chien n'établira pas d'association entre le collier à jet et vous-même, préparez toujours le dispositif hors de sa vue. Assurez-vous que le chien n'est pas là lorsque vous préparez le dispositif et lorsque vous le remplissez ou changez la pile.
- Il est important que les poils du chien ne bloquent pas le bec vaporisateur. Essayez d'attacher un foulard autour du cou de votre chien, puis de placer le collier à jet par-dessus. Au besoin, il peut aussi être souhaitable de couper un peu les longs poils du tour du cou du chien afin de permettre une meilleure vaporisation.
- Évitez de laisser le chien porter le dispositif quand le réservoir est vide. Assurez-vous qu'il est toujours plein.
- **ÉTEIGNEZ** le dispositif lorsque vous ne l'utilisez pas.
- Le collier anti-aboiements à jet de luxe pour petits chiens PetSafe® ne doit être utilisé que sur des chiens âgés d'au moins 6 mois.
- Si votre chien est blessé ou que sa mobilité est réduite pour quelque autre raison, consultez votre vétérinaire ou un dresseur professionnel avant d'utiliser le collier.
- Ne laissez pas ce dispositif sans surveillance à un endroit où votre chien pourrait accidentellement l'endommager en le mâchonnant.
- Ne remplissez jamais le collier anti-aboiements avec un produit autre que celui fourni par le fabricant. L'emploi d'un autre produit, tout comme l'ouverture du dispositif, entraînera l'annulation de la garantie du fabricant.
- N'essayez pas de réparer vous-même le dispositif. Ceci annulerait la garantie et rendrait les réparations plus difficiles.
- Le produit vaporisé par le collier anti-aboiements peut coller aux poils du dessous du museau de votre chien. Nettoyez les poils du chien une fois par semaine avec un gant de toilette et du savon doux pour les mains. Rincez et séchez soigneusement le cou du chien.
- Si du produit vaporisé, des saletés ou des débris s'accumulent sur le collier anti-aboiements (y compris sur le bec vaporisateur et l'orifice de remplissage), essuyez le collier avec un chiffon humide puis séchez-le soigneusement. Il est recommandé de nettoyer le dispositif une fois par mois, ou plus souvent si nécessaire, afin d'éviter tout risque d'encrassement. La fréquence de nettoyage requise varie en fonction de l'utilisation du collier.

Accessoires

Pour commander des accessoires supplémentaires pour votre collier anti-aboiements à jet de luxe pour petits chiens de PetSafe®, visitez notre site www.petsafe.net pour trouver un revendeur près de chez vous et pour consulter la liste des numéros de téléphone de notre Service clientèle.

Questions fréquemment posées

L'aboiement d'un autre chien déclenchera t-il le collier anti-aboiements de luxe ?	<ul style="list-style-type: none">• Non.
Le collier anti-aboiements de luxe est-il sans danger ?	<ul style="list-style-type: none">• Oui. Le collier anti-aboiements de luxe est conçu pour capter l'attention de votre chien, pas pour le punir.
Le collier anti-aboiements de luxe marchera t-il pour mon chien ?	<ul style="list-style-type: none">• Le collier anti-aboiements de luxe est sûr et efficace pour toutes les races et toutes les tailles de chien, mais il reste destiné avant tout aux chiens de petite taille.
Le spray est-il dangereux ?	<ul style="list-style-type: none">• Cette unité utilise un spray inodore déplaisant pour les chiens. Il se dissipe rapidement et ne représente aucun danger ni pour l'homme, ni pour les animaux de compagnie.
Le collier anti-aboiements de luxe fonctionne t-il avec les chiens à poils longs ?	<ul style="list-style-type: none">• Oui. Il est parfois nécessaire de couper les poils autour du cou du chien pour que le spray atteigne son museau.
Le jet doit-il toucher le museau du chien ?	<ul style="list-style-type: none">• Non. Le spray est très fin et crée un nuage autour du museau.
Puis-je fixer une laisse au collier-récepteur ?	<ul style="list-style-type: none">• Ne pas fixer de laisse au collier. Vous pouvez mettre un collier ou un harnais non métallique sur le cou de votre chien et fixer une laisse et/ou une plaque. <i>Note : S'assurer que le collier supplémentaire ne gêne pas le trajet de la vaporisation.</i>

Dépannage

<p>Le collier anti-aboiements de luxe ne vaporise pas.</p>	<ul style="list-style-type: none"> • Vérifiez que la pile soit correctement installée. • Remplacez la pile. • Vérifiez que le dispositif est allumé. • Vérifiez que le bec vaporisateur ne soit pas obstrué. <i>Remarque : Voir la section « Conseils et entretien ».</i> • Remplissez l'unité avec le spray inodore. • Si le collier anti-aboiements ne vaporise toujours pas, contactez le Service clientèle.
<p>Le collier anti-aboiements de luxe vaporise, mais mon chien continue à aboyer (il ne réagit pas à la vaporisation).</p>	<ul style="list-style-type: none"> • Serrez le collier anti-aboiements de luxe. • Vérifiez que le bec vaporisateur soit dirigé vers le museau. • Vérifiez que le poil de votre chien ne bloque pas le jet. Si nécessaire, coupez le poil pour que le jet atteigne bien le museau du chien. • Si votre chien ne réagit toujours pas, contactez le Service clientèle.
<p>Lorsque j'essaie de remplir l'unité avec le spray inodore, le spray fuit autour du bec vaporisateur.</p>	<ul style="list-style-type: none"> • Tenez la recharge de spray inodore à la verticale. Si la recharge n'est pas bien à la verticale, le spray risque de fuir. • Appuyez fermement sur la recharge de spray inodore pour éviter tout risque de fuite. • Si le spray continue à fuir, contactez le Service clientèle.
<p>J'ai rempli le collier anti-aboiements de luxe et le voyant lumineux jaune continue de clignoter.</p>	<ul style="list-style-type: none"> • S'assurer que le compteur de vaporisations a été remis à zéro. <i>Note : Consulter la section « Remplissage du spray inodore ».</i> • Si le voyant jaune continue de clignoter après avoir remis à zéro le compteur de vaporisations, contacter le service clientèle.

Conditions d'utilisation et limitation de responsabilité

1. Conditions d'utilisation

En achetant ce produit, vous acceptez les termes, conditions et consignes d'utilisation tels qu'ils sont stipulés dans ce manuel. L'utilisation de ce produit revient à en accepter les termes, conditions et consignes d'utilisation. Si vous n'acceptez pas ces termes, conditions et consignes d'utilisation, veuillez renvoyer ce produit, inutilisé, dans son emballage d'origine et à vos frais, au Service Clientèle approprié avec une preuve d'achat afin d'obtenir un remboursement complet.

2. Utilisation adéquate

Ce produit est conçu pour être utilisé avec des animaux pour lesquels un dressage est nécessaire. Le tempérament spécifique ou la taille/le poids de votre chien peuvent ne pas convenir pour ce produit (veuillez consulter la section « Fonctionnement du système » dans ce Manuel d'utilisation). Radio Systems Corporation déconseille l'utilisation de ce produit si votre chien est agressif et rejette toute responsabilité pour déterminer si le produit convient à un animal spécifique. Si vous n'êtes pas sûr que ce dispositif soit approprié pour votre animal, veuillez consulter votre vétérinaire ou un dresseur agréé avant de l'utiliser.

Une utilisation appropriée comprend, entre autres, la consultation de la totalité de ce manuel ainsi que de l'ensemble des avertissements.

3. Utilisation illégale ou interdite

Ce produit est conçu pour être utilisé exclusivement avec des animaux de compagnie. Ce dispositif de dressage n'est pas destiné à blesser ni à provoquer un animal. L'utilisation inappropriée de ce produit peut représenter une violation des lois fédérales, étatiques ou locales.

4. Limitation de responsabilité

Radio Systems Corporation et ses sociétés affiliées ne peuvent en aucun cas être tenus responsables pour (i) des dommages directs, indirects, punitifs, accidentels, spéciaux ou secondaires, (ii) ni pour des dommages occasionnés ou associés à l'utilisation ou à l'utilisation inappropriée de ce produit. L'acheteur prend à sa charge les risques et les responsabilités en rapport avec l'utilisation de ce produit et dans la pleine mesure prévue par la loi.

5. Modification des termes et des conditions

Radio Systems Corporation se réserve le droit de modifier les termes, les conditions et les consignes d'utilisation applicables à ce produit. Si de telles modifications vous ont été communiquées avant que vous n'utilisiez ce produit, ces modifications seront considérées comme juridiquement contraignantes et comme si étant incorporées dans le présent document.



Élimination des batteries usagées

Le tri sélectif des piles usagées est obligatoire dans de nombreuses régions ; vérifiez les règlements en vigueur dans votre localité. Veuillez consulter les instructions en page 20 pour retirer la pile de l'appareil.

Ce dispositif fonctionne avec une pile alcaline de 6 V. Remplacer uniquement par une pile équivalente.



Remarque importante concernant le recyclage

Veuillez respecter les règlements applicables aux déchets d'équipements électriques et électroniques dans votre pays. Ce dispositif doit être recyclé. Si vous n'avez plus l'utilité de ce matériel, ne le jetez pas avec vos déchets normaux. Veuillez le rapporter chez votre revendeur pour que ce dispositif soit placé dans notre programme de recyclage.

Si cela n'est pas possible, veuillez contacter le Service clientèle pour plus d'informations. Pour connaître les numéros de téléphone du Service clientèle, visitez notre site Internet www.petsafe.net.

Conformité



Ce matériel a été testé et garanti conforme aux directives européennes sur la compatibilité électromagnétique, sur la basse tension et sur les équipements hertziens et les équipements terminaux de télécommunications (R&TTE). Avant d'utiliser ce système en dehors des pays européens, veuillez consulter l'organisme compétent en la matière dans votre région. Toute modification du dispositif non autorisée par Radio Systems Corporation peut enfreindre la directive R&TTE, peut annuler la capacité de l'acheteur à utiliser le dispositif et annule la garantie.

Ce produit est conforme aux dispositions des directives sur la conformité électromagnétique et sur la basse tension. Vous pouvez trouver la déclaration de conformité sur le lien suivant : http://www.petsafe.net/customer-care/eu_docs.php.

IC

Son fonctionnement est soumis aux deux conditions suivantes : (1) cet appareil ne peut pas provoquer d'interférences et (2) il doit accepter toute interférence reçue, y compris celles qui peuvent être à l'origine d'un fonctionnement non souhaité.

Toute modification du dispositif peut annuler la capacité de l'acheteur à utiliser edit dispositif.

Cet appareil numérique de la classe B est conforme à la norme ICES-003 du Canada.

Garantie

Garantie limitée de trois ans, non transférable

Ce produit bénéficie d'une garantie limitée du fabricant. Les informations complètes ainsi que les termes de la garantie applicable à ce produit sont disponibles sur le site www.petsafe.net et/ou peuvent être obtenus en contactant votre service clientèle local.

Europe – Radio Systems PetSafe Europe Ltd., 2nd Floor, Elgee Building
Market Square, Dundalk, Co. Louth, A91 YR9X Irlande

Canada – Radio Systems Corporation, 10427 PetSafe Way, Knoxville, TN 37932 États-Unis

EN

FR

NL

ES

IT

DE